

alphatronics

Größe im Detail



Gesamtkatalog 2011

LED-/LCD-Fernseher für Reisemobil und Caravan



alphatronics | S-Linie

Seite 22

Einzigartiges Design, komplette Ausstattung.

Die Königsklasse unter den mobilen Fernsehgeräten.



alphatronics | E-Linie

Seite 28

Höchste Perfektion, schlankes Design.

Die neue „Slimline“ im Breitbildformat für maximales Kinoerlebnis.



alphatronics | K-Linie

Seite 34

Perfekter Fernsehgenuss im Breitbildformat.

Konsequenter Auftritt, der überzeugt.



alphatronics | M-Linie 16:9

Seite 38

Schmäler und sparsamer geht es nicht!

Der erste Breitbildmonitor mit LED-Display für den mobilen Einsatz.



alphatronics | M-Linie 4:3

Seite 42

Geringste Abmessungen, beste Bildqualität.

Die Monitorlinie im 4:3 Format für den mobilen Einsatz.



alphatronics | Rückfahrvideo-Systeme

Seite 46

alphatronics | Einpark-Assistent EPA

Seite 48

alphatronics | Zubehör

Seite 49



Der Kunde steht bei uns im Mittelpunkt.

Auch in diesem Jahr haben wir wieder eine Vielzahl von Innovationen in unserem Produktprogramm für Sie umgesetzt. Die Königsklasse unter den mobilen Fernsehgeräten, die S-Linie, ist mit dem neuen alphatronics Digital-Tuner ausgestattet. Der DVB-S Tuner und der DVB-T Tuner für hochauflösendes Fernsehen sind nun in der S-Linie serienmäßig integriert! Mit dem zusätzlichen DVD-Player lässt die neue S-Linie keine Wünsche mehr offen.

Die neue E-Linie im Breitbildformat mit LED-Display wird Sie begeistern. Vier unterschiedliche Bildschirmgrößen, ausgestattet mit DVB-T Tuner und DVD-Player im edlen Design, bieten den optimalen Einstieg ins Breitbildformat.

Auf Basis der seit über zehn Jahren gewonnenen Erfahrungen aus dem mobilen TV-Bereich erweitern wir nun unser Sortiment und bieten Ihnen drei hochwertige Rückfahrvideo-Systeme an.

Eine weitere Innovation, die Ihr mobiles Leben komfortabel und sicherer gestalten wird, ist der alphatronics Einpark-Assistent EPA. Mit ihm wird sicheres Einparken mit dem Wohnmobil kinderleicht.

Intelligente Technik, kompakte Abmessungen und ein einzigartiges Design – drei Bausteine für die alle Produkte von alphatronics stehen. Wir wünschen Ihnen viel Vergnügen bei der Wahl Ihres individuellen Produktes und freuen uns, Sie als Kunden in der alphatronics Familie begrüßen zu dürfen.

Herzliche Grüße aus Nürnberg.

Jens Kaltenbach

Markus Schröder

Das bieten LED- und LCD-Fernseher von alpatronics.

- Zuverlässige Qualität – Hergestellt in Deutschland
- LED- und LCD-Displays
- Bildschirmgrößen von 38 bis 60 cm
- Bildschirmformate 16:9 und 4:3
- Integrierter Überspannungsschutz
- Beeindruckende Bild- und Tonqualität
- Kompakte Abmessungen
- Geringes Gewicht (2,6 Kg bis 6 Kg)
- 10 - 30 V DC Versorgungsspannung
- 100 - 240 V AC Versorgungsspannung
- Spannungstabil von 10 V bis maximal 26 V
- alpatronics Hybrid-Tuner (Analog + DVB-T)
- alpatronics Digital-Tuner (Analog + DVB-S + DVB-T)
- DVB-T Tuner für hochauflösendes Fernsehen (HDTV)
- Common Interface (CI) für PAY-TV
- Integrierter DVD-Player (Multi-Format)
- USB 2.0-Anschluss / USB-Recording
- SD/MMC- Kartenleser
- HDMI-Anschluss
- HD-Ready / Full-HD
- Niedriger Stromverbrauch (ab 16 W)
- Echter Ein-/Ausschalter



„Unsere Fernseher sind genau auf die Bedürfnisse der mobilen Welt abgestimmt.“

Torsten Baum,
Leiter Technik



„Wir bei alpatronics haben nur ein Ziel – bestmögliche Beratung für jeden Kunden.“

Markus Fuchs,
Leiter Vertriebsinnendienst



Hergestellt in
DEUTSCHLAND
Nürnberg

Zuverlässige Qualität auf die Sie vertrauen können.

Alle alpatronics Fernsehgeräte werden am Standort in Nürnberg hergestellt.



Ausgezeichnete Qualität

Hergestellt in Deutschland

Alle Fernsehgeräte von alpatronics werden am Standort Nürnberg hergestellt. Dies ermöglicht eine gleichbleibend hohe Qualität, damit Ihre Erwartungen an ein zuverlässiges mobiles Fernsehgerät erfüllt werden.

Seit 11 Jahren beschäftigen wir uns mit den Anforderungen des Caravanings an die mobile Fernsehwelt. Die gewonnenen Erfahrungen fließen direkt in die Entwicklung unserer Produkte ein. Unser hoch qualifiziertes Personal, kontinuierliche Fortbildungsmaßnahmen verbunden mit unserem Qualitätsmanagementsystem (DIN EN ISO 9001:2008) gewährleisten Premium-Qualität für unsere Kunden.

Auch hier kommt unsere Philosophie zum Tragen: **alpatronics - Größe im Detail.**

100 % Pixelfehlerfrei

alpatronics LED/LCD-Fernsehgeräte sind zu 100 % Pixelfehlerfrei. Oftmals werden bei anderen Fernsehgeräten LED/LCD-Panels der Güte 2 eingesetzt. Hierbei kann es vorkommen, dass bis zu 5 Pixelfehler auftreten und somit das ungetrübte Fernseherlebnis beeinträchtigen. Je nach Garantie hätten Sie keinen Anspruch auf Umtausch. Wir bei alpatronics versichern Ihnen, nur LED-/LCD-Panels ohne Pixelfehler einzusetzen – also 100 % pixelfehlerfrei.



Die Technik von alpatronics.

So sieht perfektes mobiles Fernsehen aus!

LED-Technologie

Mit der S-Linie, E-Linie und der M-Linie 16:9 beginnen wir eine neue Zeitrechnung bei den mobilen Fernsehgeräten. Durch den Einsatz von zukunftsorientierten LED-Displays erleben Sie brillante Farben, einen tieferen Schwarztönen und eine lebendigere Bildqualität. Der Stromverbrauch konnte durch den Einsatz von LED-Displays um bis zu 50 % verringert werden. Der M-19 eW hat z.B. eine Leistungsaufnahme unter 16 Watt.

HDTV (Hochauflösendes Fernsehen)

Der eingebaute DVB-T Tuner bei alpatronics Fernsehgeräten ist aufgrund des MPEG 4-Standards bereits für den Empfang von hochauflösenden Fernsehprogrammen (HDTV) geeignet.

HDMI-Anschluss

HDMI ist der neue Standard für Anschlüsse bzw. Schnittstellen in der Unterhaltungselektronik. Digitale Bild- und Tonsignale werden rein digital in einer bisher unerreichten Qualität und Brillanz übertragen. Alle Modelle verfügen über einen HDMI-Anschluss.

USB 2.0 – die schnelle Verbindung

alpatronics Modelle mit USB-Anschluss verfügen über einen USB 2.0-Anschluss. Dieser bietet einen 40 Mal schnelleren Anschluss als USB 1.1, mit einer Übertragungsgeschwindigkeit von 480 MBit pro Sekunde.

Integrierter Überspannungsschutz

Alle Fernsehgeräte von alpatronics verfügen über einen integrierten Überspannungsschutz, um die Elektronik des Gerätes vor Beschädigung bei kurzfristigen Spitzenbelastungen zu schützen (Motorstart, Einschaltmoment Solaranlage, etc.).

Betrachtungswinkel

Durch die sehr weiten Betrachtungswinkel können Sie das Fernsehbild aus so gut wie jedem Blickwinkel ungestört genießen. Nicht nur der horizontale Betrachtungswinkel ist entscheidend! Auch der vertikale Winkel ist für die Betrachtung wichtig. Gerade bei erhöhter Anbringung im Wohnmobil oder Caravan ist ein hoher vertikaler Betrachtungswinkel von großer Bedeutung.

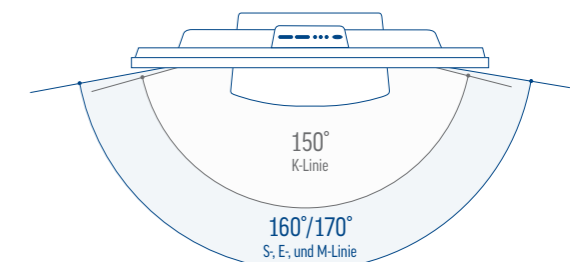

Horizontaler Betrachtungswinkel



Ein-/Ausschalter

Sie entscheiden über Ihren Stromverbrauch! Alle alpatronics Modelle verfügen über einen echten Ein-/Ausschalter am Gerät.

Selbstverständlich bei alpatronics Fernsehgeräten:

- 12 Volt Betrieb/230 Volt Betrieb
- Spannungsstabil von 10 bis maximal 26 Volt
- Integrierter Überspannungsschutz
- Eingebaute Stereo Lautsprecher
- Geringer Stromverbrauch
- Betrieb und Lagerung bei extremen Temperaturen

Die ersten mobilen Fernseher mit LED-Display.

alphatronics S-22 eS
LED-Display
Bildschirm 55 cm (22")
Digital-Tuner (DVB-S + DVB-T Tuner für HDTV)
USB 2.0-Anschluss und SD/MMC-Kartenleser
DVD-Player / HDMI-Anschluss



LED



Brilliante Bildqualität bei geringem Stromverbrauch?
Die alphasronics LED-Fernsehgeräte machen es möglich.

Bei Modellen der S-Linie, E-Linie und der M-Linie 16:9 setzen wir auf den Einsatz von zukunftsorientierten LED-Displays. Erleben Sie noch brillantere Farben und einen Kontrast, der Fernsehen zum reinen

Vergnügen macht. Ein weiteres Argument, gerade für den mobilen Einsatz, ist der extrem geringe Stromverbrauch. Durch den Einsatz von LED-Displays reduziert sich der Stromverbrauch um bis zu 50%.

Zu finden in der S-Linie (S-22 eS, S-19 eS), E-Linie und den Modellen M-22 eW und M-19 eW.

Wir sparen Strom für Sie.

alphatronics M-22 eW
LED-Display
Bildschirm 55 cm (22")
Stromverbrauch < 18W (max.)
Stand-by < 0,5W
Ein-/Ausschalter



eTV



Sie möchten kein Fernsehgerät das Strom verbraucht, wenn Sie es nicht benötigen? Durch die neuen eTVs von alphonics machen wir es für Sie möglich.

Sparen Sie Strom und leisten dabei einen aktiven Beitrag für die Umwelt. Die neuen eTVs von alphonics reduzieren den Stromverbrauch durch den Einsatz einer speziell entwickelten Hauptelektronik erheblich. So konnte die Leistungsaufnahme um 20 bis 30 % bei den LCD-Displays

und bis zu 50 % bei den LED-Geräten verringert werden. Der echte Ein-/Ausschalter macht es möglich, dass auch bei längeren Stand-by Zeiten kein Strom mehr verbraucht wird.

Alle Modelle mit Ein-/Ausschalter.

Urlaubsbilder sofort ansehen.

alphatronics S-22 eS
LED-Display
Bildschirm 55 cm (22")
Digital-Tuner (DVB-S + DVB-T Tuner für HDTV
+ Analog Tuner)
USB 2.0-Anschluss und SD/MMC-Kartenleser
DVD-Player / HDMI-Anschluss



Warum eigentlich erst nach dem Urlaub die Fotos in groß ansehen?

**Viele alphonics Fernseher sind mit einem USB-Eingang
ausgestattet - für perfekte Dia-Shows.**

Über den USB 2.0-Anschluss des Fernsehers schließen Sie einfach und bequem Ihre Digitalkamera, Ihren USB-Stick oder den MP3-Player an. Mit dem alphonics PhotoViewer greifen Sie dann problemlos auf Ihre gespeicherten Fotos oder Musiktitel zu. Oder nutzen Sie den SD/MMC-Kartenleser im Fernsehgerät. Einfach die Speicherkarte Ihrer Digitalkamera in den Kartenslot einstecken - schon können Sie eine Dia-Show Ihrer Urlaubsbilder genießen.

USB-Recording

Nie wieder die Lieblingssendung verpassen! Mit der Funktion USB-Recording wird Ihr Fernsehgerät zum digitalen Videorekorder. Gespeichert wird einfach auf einem USB-Stick oder einer externen Festplatte.

USB-Anschluss und SD/MMC-Kartenleser
Integriert in der S- und K-Linie (K-16 eDD).

USB-Anschluss
Integriert in der E- und K-Linie (K-16 eDS).

Zu finden bei der S-, E- und K-Linie.

Heim-Kino für unterwegs.

alphatronics E-24 eWDD
Bildschirm 60 cm (24")
Digital-Tuner (DVB-S + DVB-T Tuner
für HDTV + Analog Tuner)
USB 2.0-Anschluss / 2x HDMI
DVD-Player (Multi-Format)



HOLLYWOOD



Unterwegs Lust auf den Lieblingsfilm? Dann einfach die DVD ins Urlaubsgepäck. Mit dem integrierten DVD-Player sehen Sie Ihre Filme wann und wo Sie möchten.

Der DVD-Player ist bei den Modellen der S-, E- und K-Linie seitlich integriert. Ob Sie einen spannenden DVD-Film anschauen, oder die Lieblingslieder im MP3-Format auf CD hören möchten – der Multi-Format DVD-Player macht es möglich. DVD, CD, VCD, DIVX, MP3

und weitere Wiedergabeformate spielt er problemlos ab. Durch die spezielle kompakte Einbauweise des DVD-Players ist dieser vor Erschütterungen geschützt.

Zu finden in der S- und E-Linie und dem Modell K-16 eDD.

Der digitale Satelliten-Receiver ist schon drin.

alphatronics S-19 eS
Bildschirm 47 cm (19")
Digital-Tuner (DVB-S + DVB-T Tuner für HDTV + Analog Tuner)
USB 2.0-Anschluss und SD/MMC-Kartenleser
DVD-Player / HDMI-Anschluss

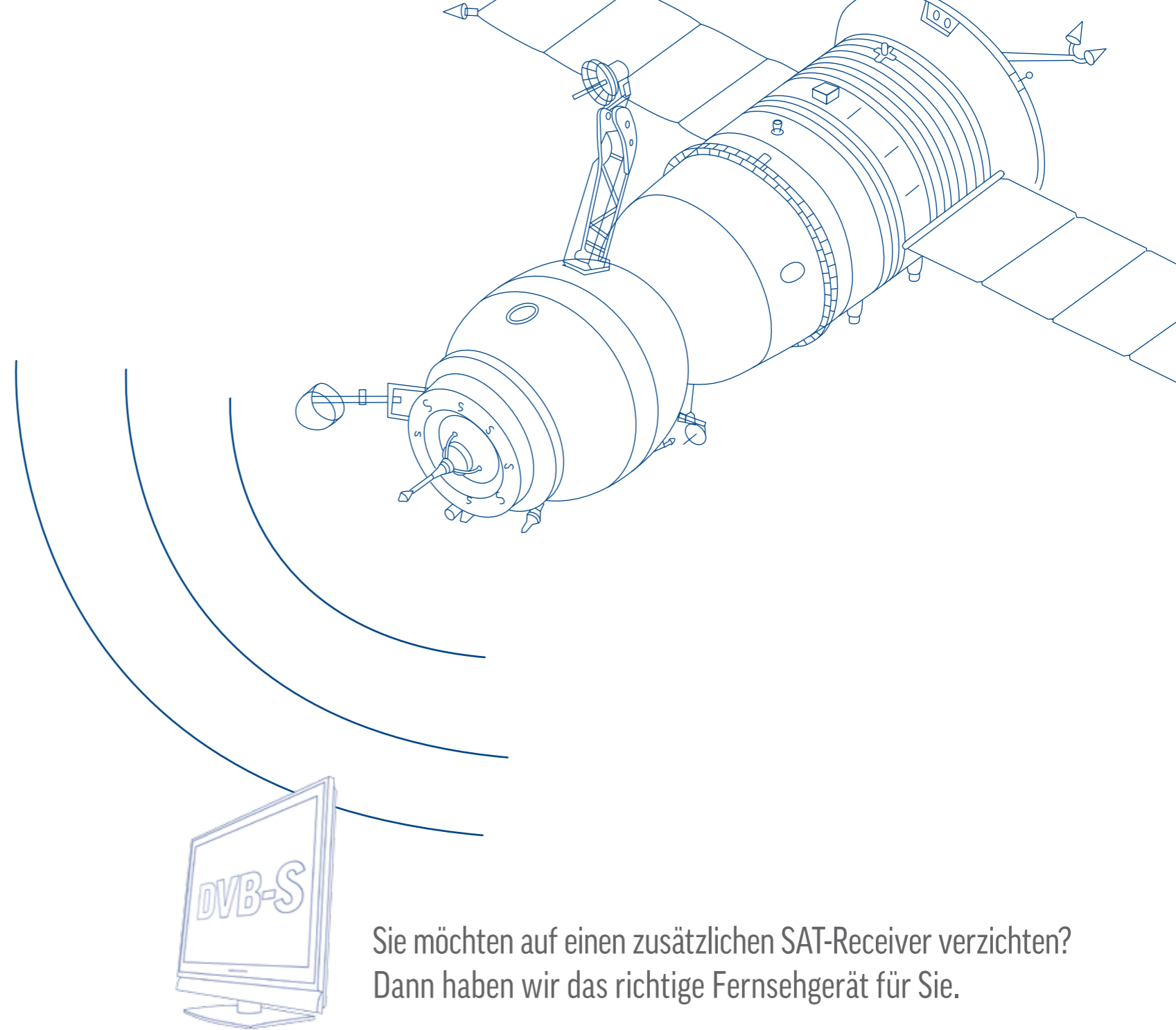

Sie möchten auf einen zusätzlichen SAT-Receiver verzichten?
Dann haben wir das richtige Fernsehgerät für Sie.

Die S-Linie und K-Linie von alphonics verfügen über einen integrierten DVB-S Tuner. Einfach die Satellitenanlage direkt an das Fernsehgerät anschließen und digitale Fernseh- und Radioprogramme genießen. Sie sparen sich nicht nur ein zusätzliches Gerät, sondern reduzieren darüber hinaus noch den Stromverbrauch im Reisemobil und Caravan.

Ein wichtiger Punkt ist die komfortable Bedienung über nur eine Fernbedienung. 900 Speicherplätze stehen für die Speicherung Ihrer Lieblingsprogramme zur Verfügung. Selbstverständlich ist auch die persönliche Favoritenliste und der elektronische Programmführer.

Zu finden in der S-Linie (S-22 eS und S-19 eS) und im K-16 eDS.

DVB-T Empfang in ganz Europa.

alphatronics K-16 eDS
Bildschirm 40 cm (16")
Hybrid-Tuner (Analog + DVB-T für HDTV)
DVB-S Tuner
USB 2.0-Anschluss
HDMI-Anschluss

Common Interface (CI)

Mit Hilfe des CI-Slot können Sie PAY-TV Programme über DVB-T empfangen. Dazu einfach die Smartcard (mit CA-Modul) in den CI-Slot im Gerät einstecken.



Vorteile von DVB-T:

- Zahlreiche digitale Programme ohne Kabelgebühr oder Satellitenanschluss
- In Deutschland alle wichtigen deutschsprachigen und regionalen TV-Sender empfangbar
- Empfang mit kleiner DVB-T Antenne möglich (siehe alphonics Zubehör - DVB-T Antenne AN 1)
- Digitale Bild- und Audioqualität
- HDTV Empfang mit allen alphonics Modellen



Kein Sportereignis verpassen? Mit LCD-Fernsehern von alphonics haben Sie in Europa DVB-T Empfang. Von Skandinavien bis an die Costa del Sol.

Fernseher mit alphonics Hybrid-Tuner verfügen neben dem analogen TV-Tuner über ein DVB-T Empfangsteil. Dieses ermöglicht den fast unbegrenzten Empfang digitaler Programme in Europa. Die S-Linie, E-Linie und das Modell K-16 eDS können bereits HDTV (hochauflösendes Fernsehen - MPEG4) empfangen. Einfach eine externe DVB-T Antenne anschließen und das Fernsehen wird digital.

Mit Hilfe des integrierten elektronischen Programmführers stellt das Gerät die jeweils verfügbaren Programme übersichtlich dar. Die Favoritenliste macht eine individuelle Speicherung der eigenen Lieblingsprogramme kinderleicht. Alle Produkte mit DVB-T Tuner verfügen über eine 5 Volt Aktivspannung, so dass auch aktive Antennen betrieben werden können.

Integriert in der S-, E- und K-Linie.

Entweder einfach angeschlossen, oder schon eingebaut!

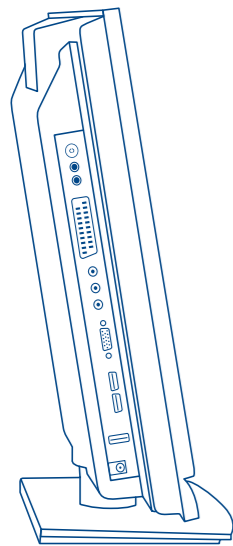
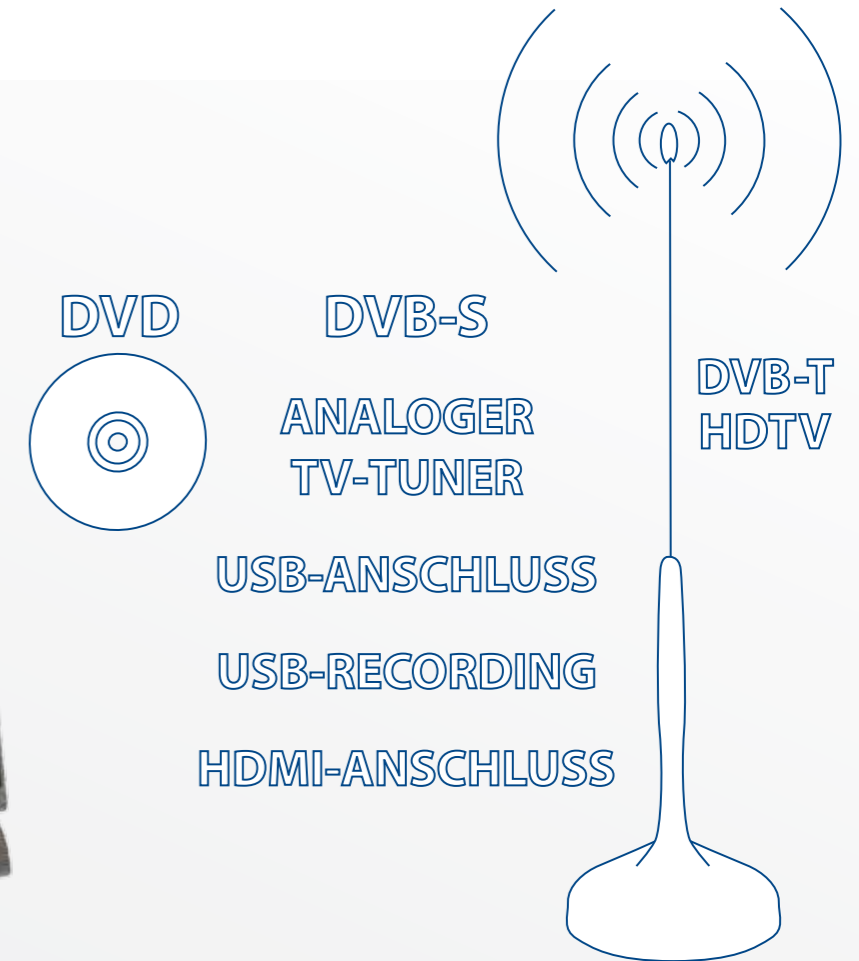
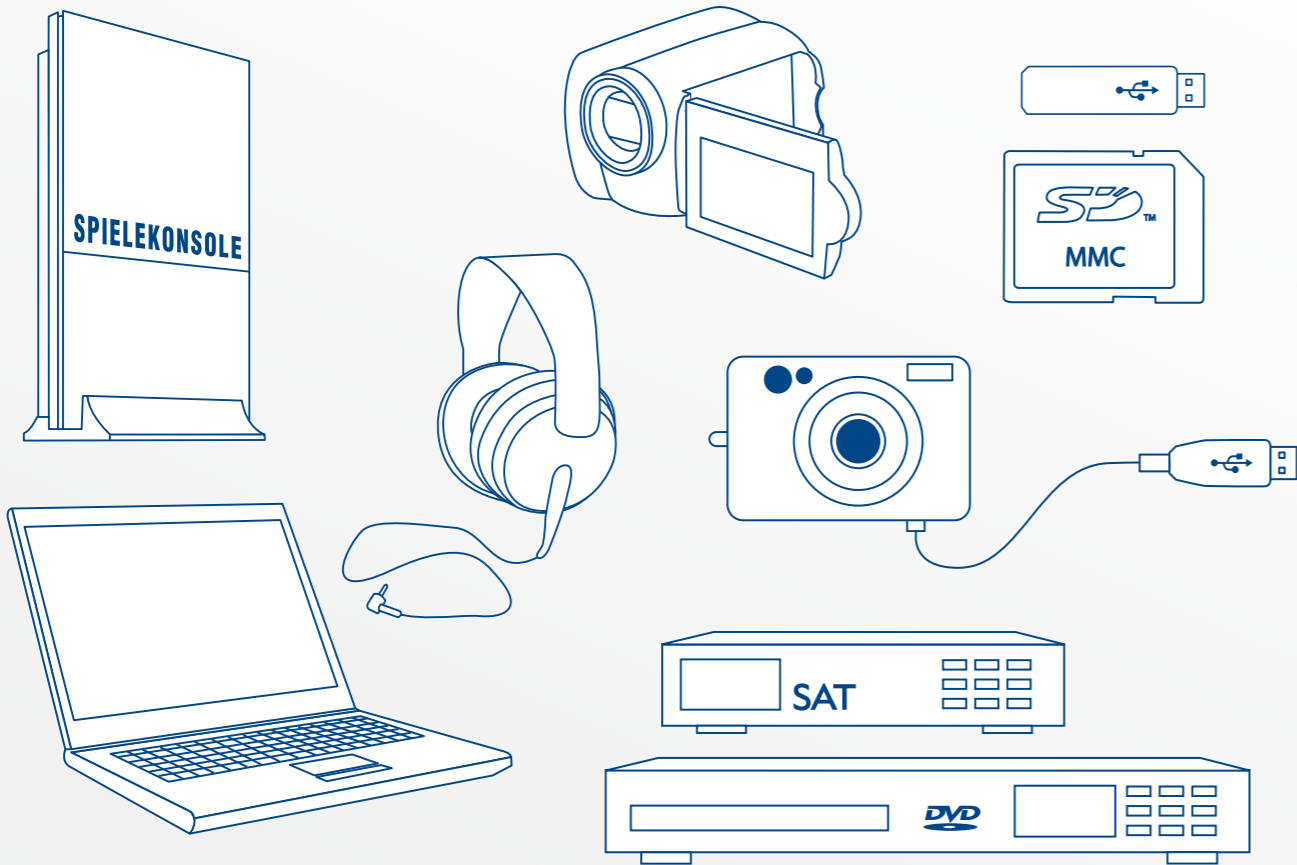

Mit USB können externe Geräte direkt mit dem Fernseher verbunden werden.

Fernseher von alphonics verfügen über die vielfältigsten Anschlussmöglichkeiten. Über den HDMI- oder Cinch-Anschluss können Sie Ihren Satellitenreceiver, einen DVD-Player oder die Spielekonsole anschließen. Alternativ zum Cinch-Anschluss bietet der Scart-Anschluss die gleichen Optionen. Sie möchten Ihren Computer mit dem Fernseher verbinden? Der PC (VGA) Anschluss bietet hierfür die Gelegenheit. Weiterhin verfügen alle Modelle über einen Kopfhöreranschluss.

Analoger TV Tuner, DVB-S, DVB-T-Tuner und DVD-Player sind bei alphonics gleich eingebaut!

Der DVD-Player ist bei der S-, E- und K-Linie platzsparend seitlich integriert. Durch die spezielle Einbauweise ist er vor Erschütterungen geschützt. Unterhalb des DVD-Players befindet sich der USB-Anschluss. Über diesen können Sie problemlos die unterschiedlichsten Geräte anschließen. Weiterhin finden Sie bei der S-Linie und dem K-16 eDD einen SD/MMC-Kartenleser.

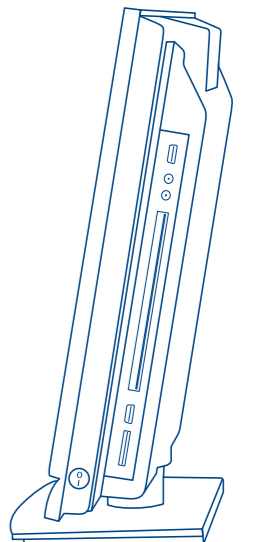

Einzigartiges Design, LED-Display,
DVB-S, DVB-T Tuner
und DVD-Player.



FULL-HD
Auflösung

alphatronics S-Linie

Die Königsklasse unter den mobilen Fernsehgeräten.

Die S-Linie setzt neue Akzente in der Welt des mobilen Fernsehens. Klare Linien und höchste Verarbeitungsqualität in einer einzigartigen Farbe „Hochglanz Basalt“. Ein Fernsehgerät, das bereits mit seiner Optik Charakter beweist. Erleben Sie in Ihrem Reisemobil oder Caravan ein Fernsehgerät, das bewundernde Blicke auf sich zieht.

Drei Größen stehen zur Auswahl: Der S-22 eS und der S-19 eS mit 56 cm bzw. 47 cm und der S-17 e mit 43,5 cm Bildschirmdiagonale. Für das echte Kinoerlebnis sorgt bei allen Modellen das Bildschirmformat 16:9/16:10 Widescreen. Mit seiner vielfältigen Ausstattung sind Sie auf der Höhe der digitalen Zeit.

Erleben Sie bei der S-Linie die Display-Technologie der Zukunft. Der S-22 eS und S-19 eS sind mit LED-Displays ausgestattet. Sie überzeugen durch eine brillante Bildqualität bei besonders geringem Stromverbrauch.

DVB-S und DVB-T Tuner in einem Gerät

Die Modelle S-22 eS und S-19 eS sind serienmäßig mit dem alphonics Digital-Tuner ausgestattet. Dieser besteht aus einem integriertem DVB-S Tuner, DVB-T Tuner und analogen Tuner. Mit dem DVB-S Tuner können Sie Ihre Satellitenanlage direkt an das Fernsehgerät anschließen und somit digitale Fernseh- und Radioprogramme ohne zusätzlichen Receiver direkt empfangen. Der integrierte DVB-T Tuner ermöglicht Ihnen in vielen Regionen Deutschlands – aber auch im europäischen Ausland – Fernsehsendungen über eine kleine externe DVB-T Antenne zu empfangen. Und in den Genuß des hochauflösenden Fernsehens (HDTV) kommen Sie aufgrund des MPEG4 Standards des DVB-T Tuners (MPEG4 ist als europäischer HDTV-Standard festgeschrieben). Mit dem integrierten CI-Slot (Common Interface) lassen sich mit einer freigeschalteten Smart-Card verschlüsselte digitale Programme über DVB-T empfangen.

Im Modell S-17 e ist der alphonics Hybrid-Tuner serienmäßig integriert. Dieser verfügt neben dem analogen Tuner über ein DVB-T Empfangsteil (MPEG4 Standard für hochauflösendes Fernsehen).



S-Linie	S-22 eS	S-19 eS	S-17 e
Display	LED	LED	LCD
Analoger TV-Tuner	•	•	•
DVB-S Tuner	•	•	-
DVB-T (HDTV) mit CI-Slot	•	•	•
DVD-Player	•	•	•
USB-Anschluss	•	•	•
SD/MMC-Kartenleser	•	•	•
HDMI-Anschluss	•	•	•
HD-Ready	• / Full-HD	•	•
Ein-/Ausschalter	•	•	•



Sie möchten Ihre Lieblingsfilme auf DVD auch mobil genießen?

Kein Problem mit dem eingebauten DVD-Player. Und das ist noch nicht alles! DVD, CD, MP3, VCD, DivX und weitere Wiedergabeformate spielt er problemlos ab! Durch die spezielle kompakte Einbauweise des DVD-Players ist er vor Erschütterungen geschützt.

Die Entertainmentqualitäten der S-Linie werden Sie endgültig überzeugen. Durch den HDMI-Anschluss erleben Sie eine bisher unerreichte Bild- und Tonqualität. Einfach den Blu-ray Player oder eine Spielekonsole anschließen und HD-Qualität mobil erleben.

Der vorhandene USB-Anschluss sowie der integrierte SD/MMC-Kartenleser macht den Anschluss einer Digitalkamera, eines USB-Sticks oder des MP3-Players kinderleicht. Mit dem alphonics PhotoViewer greifen Sie dann einfach auf Ihre gespeicherten Fotos oder Musiktitel zu.

Egal für welche der drei Größen Sie sich entscheiden – die überragende Bildqualität, seine komfortable Bedienung und die kompakten Abmessungen machen die S-Linie zum perfekten Begleiter für die mobile Welt.

Alle Modelle der S-Linie besitzen einen echten Ein-/Aussschalter.

Die alphasronics S-Linie

Einzigartiges Design, komplette Ausstattung.



S-22 eS

Der alphasronics S-22 eS bietet eine Bildschirmdiagonale von 55 cm im Bildschirmformat 16:9 Widescreen. Sein LED-Display überzeugt durch brillante Bildqualität bei besonders geringem Stromverbrauch. Das edle Design in einer einzigartigen Farbkombination „Hochglanz Basalt“ und die vielfältige Ausstattung setzen neue Akzente in der mobilen Fernsehwelt.

- LED-Display
- Bildschirm 55 cm (22")
- Digital-Tuner (DVB-S + DVB-T für HDTV)
- USB/SD-MMC Kartenleser
- DVD-Player / HDMI-Anschluss



S-19 eS

Erleben Sie Fernsehen mit Entertainmentqualitäten. Der Digital-Tuner ermöglicht analoges und digitales Fernsehen (DVB-S und DVB-T für HDTV). Weiterhin serienmäßig ist der eingebaute DVD-Player, der USB-Anschluss, der SD/MMC-Kartenleser und natürlich der HDMI-Anschluss für hochauflösendes Fernsehen der Zukunft.

- LED-Display
- Bildschirm 47 cm (19")
- Digital-Tuner (DVB-S + DVB-T für HDTV)
- USB/SD-MMC Kartenleser
- DVD-Player / HDMI-Anschluss



S-17 e

Der alphasronics S-17 e ist bei begrenzten Platzverhältnissen der optimale Einstieg in die Königsklasse von alphasronics. Ausgestattet mit Hybrid-Tuner (Analog und DVB-T für HDTV) und DVD-Player lässt er keine Wünsche offen.

- LCD-Display
- Bildschirm 43,5 cm (17")
- Hybrid-Tuner (Analog + DVB-T für HDTV)
- USB/SD-MMC Kartenleser
- DVD-Player / HDMI-Anschluss

ALLE MODELLE MIT EIN-/AUSSCHALTER.

Modell		S-22 eS	S-19 eS	S-17 e	
BILD	Bildschirmgröße	55 cm (22")	47 cm (19")	43,5 cm (17")	
	Display	LED-Display	LED-Display	LCD-Display	
	Bildformat	16:9 Widescreen	16:9 Widescreen	16:10 Widescreen	
	Auflösung	1920 x 1080 Full-HD	1366 x 768	1440 x 900	
	Kontrastverhältnis	1000:1	1000:1	800:1	
	Helligkeitswert	350 cd/m ²	300 cd/m ²	350 cd/m ²	
	Reaktionszeit	< 5 ms	< 5 ms	< 5 ms	
	Betrachtungswinkel	170 H, 160 V	170 H, 160 V	160 H, 160 V	
	TUNER	PAL B/G, NTSC, SECAM	●	●	●
	TON	Musikleistung / Watt	2 x 5 W	2 x 5 W	2 x 5 W
Integrierte Lautsprecher vorne		●	●	●	
Stereo-Sound		●	●	●	
Audio Virtual Surround		●	●	●	
ANSCHLÜSSE	Analoger TV Tuner	●	●	●	
	HDMI-Anschluss (2 Anschlüsse)	●	●	●	
	Scart-Anschluss	●	●	●	
	Composite-Anschluss (Cinch)	●	●	●	
	PC (VGA)	●	●	●	
	PC Audio (3,5 mm)	●	●	●	
	Kopfhörer (3,5 mm)	●	●	●	
	10 - 26 V DC Versorgungsspannung	●	●	●	
	Netzgerät extern 100 - 240 V AC, 12 DC	●	●	●	
	DVB-T	Hybrid-Tuner (Analog TV + DVB-T MPEG2/MPEG4) HDTV	●	●	●
CI-Slot (Common Interface)		●	●	●	
Elektronischer Programmführer (EPG)		●	●	●	
Favoritenliste		●	●	●	
DVB-S	DVB-S-Tuner (TV / Radio)*	●	●	-	
	Elektronischer Programmführer (EPG)	●	●	-	
PhotoViewer	USB 2.0-Anschluss / USB-Recording	●	●	●	
	SD/MMC Kartenleser integriert	●	●	●	
DVD-Player	Seitlich integrierter DVD-Player	●	●	●	
	Formate: CD, DVD, VCD, MP3, DVD-R, DivX, JPEG	●	●	●	
AUSSTATTUNG	Automatischer Sendersuchlauf-Speicherung	●	●	●	
	Max. Programmplätze TV	999	999	999	
	Videotext TOP (100 Seiten)	●	●	●	
	Bildmodi - Anzahl	4	4	4	
	Soundmodi - Anzahl	4	4	4	
	Sleep-Timer	●	●	●	
	Graphisches OSD-Menü	●	●	●	
	ALLGEMEIN	Leistungsaufnahme	Betrieb < 33 W (Max.) Stand-by < 0,5 W	Betrieb < 28 W (Max.) Stand-by < 0,5 W	Betrieb < 40 W (Max.) Stand-by < 0,5 W
Gewicht	Mit Fuß	5,5 kg	4,6 kg	4,4 kg	
	Ohne Fuß	5,2 kg	4,4 kg	3,5 kg	
Abmessungen (B x H x T in mm)					
	Mit Fuß:	530 x 433 x 170	462 x 392 x 170	420 x 362 x 150	
	Ohne Fuß:	530 x 395 x 74	462 x 354 x 74	420 x 326 x 75	
Gehäusefarbe	Hochglanz Basalt	●	●	●	
	HD-Ready	●/ Full-HD	●	●	
	VESA-Standard (100 x 100 mm)	●	●	●	
	Ein-/Ausschalter	●	●	●	
	Zubehör	Fernbedienung, Netzteil, Cinch-Kabel, Kfz 12-Volt-Kabel, Scart-Kabel, Batterien, Bedienungsanleitung	●	●	●

*Kein automatischer Satellitenfinder im Gerät integriert.

Hier stimmt alles.
Modernste Technik
und elegantes Design.



alphatronics E-Linie

Die neue Slimline für maximales Kinoerlebnis.

Die neue E-Linie bietet höchste Perfektion im ultraschlanken Design. Das elegante Äußere in der Farbe hochglanz piano-schwarz wird zum Blickfang in Ihrem Reisemobil oder Caravan.

Die E-Linie verfügt über stromsparende LED-Displays im Breitbildformat 16:9. Freuen Sie sich auf ein Fernseherlebnis in einer bisher nicht erreichten Natürlichkeit, mit satten Farben und enormer Tiefenschärfe.

Wählen Sie je nach Platzangebot aus vier Bildschirmgrößen – 40 cm (15"), 47 cm (19"), 55 cm (22") und dem Größten unter den mobilen Fernsehgeräten mit 60 cm (24") Bildschirmdiagonale.

Bei allen Modellen ist ein Hybrid-Tuner serienmäßig integriert, der neben dem analogen TV-Tuner auch einen hochauflösenden DVB-T Tuner besitzt. Dieser ermöglicht Ihnen nicht nur in fast allen Regionen in Deutschland, sondern auch im europäischen Ausland, TV-Programme in digitaler Qualität zu empfangen. Hierzu benötigen Sie nur eine kleine DVB-T Antenne (siehe alphonics Zubehör).

Auf Heimkino müssen Sie natürlich auch nicht verzichten. Denn der DVD-Player ist bereits seitlich integriert. DVD, CD, MP3, VCD, DivX und viele weitere Wiedergabeformate spielt er problemlos ab. Durch seine spezielle kompakte Einbauweise ist er vor Erschütterungen während der Fahrt bestens geschützt.

Trotz der flachen Bauweise sind alle gängigen Anschlüsse vorhanden, darunter zwei HDMI-Anschlüsse sowie der USB-Anschluss für Ihre Digitalkamera. Mit dem alphonics PhotoViewer greifen Sie dann kinderleicht auf Ihre gespeicherten Fotos oder Musiktitel zu. Mit der USB-Recording Funktion können Sie Sendungen die Sie über DVB-T empfangen auf einen USB-Stick oder eine externe Festplatte aufnehmen.

Zum Anschluss Ihres Satellitenreceivers steht Ihnen neben zwei HDMI-Anschlüssen natürlich auch noch ein Scart-Anschluss bzw. Cinch-Anschluss zur Verfügung.



	E-Linie	E-24 eWDD	E-22 eWDD	E-19 eWDD	E-15 eWDD
Display	LED	LED	LED	LED	LED
Analoger TV-Tuner	•	•	•	•	•
DVB-T (HDTV) mit CI-Slot	•	•	•	•	•
DVD-Player	•	•	•	•	•
USB-Anschluss	•	•	•	•	•
HDMI-Anschluss	•	•	•	•	•
HD-Ready	•/ Full-HD	•/ Full-HD	•	•	•
Ein-/Ausschalter	•	•	•	•	•



Erleben Sie Fernsehen in einer neuen Dimension!

Ein besonderes Merkmal der Modelle E-22 eWDD und E-24 eWDD ist die Full-HD Auflösung des LED-Displays. Fernseher mit Full-HD Auflösung können die volle High-Definition-Auflösung von 1.920 x 1.080 Pixeln darstellen. Das bedeutet 1,5 mal so viele Bildzeilen als normale HD-Ready Fernsehergeräte.

Full-HD ermöglicht die Wiedergabe von noch mehr Bilddetails und führt zu einer besseren, brillanteren Bildqualität.

Wie alle alphonics Fernsehergeräte verfügt die E-Linie über einen echten Ein-/Ausschalter.



Die alphasatronics E-Linie

Höchste Perfektion, schlankes Design.



E-24 eWDD

Der größte mobile LED-Fernseher von alphasatronics - Sie werden staunen! Auf 60 cm Bildschirmdiagonale und einem Kontrast von 1000:1 wird Fernsehen neu definiert. Das Slimline-Design des Fernsehgerätes besticht durch äußerst kompakte Abmessungen und eine sehr geringe Bautiefe.

- LED-Display
- Bildschirm 60 cm (24")
- Hybrid-Tuner (Analog + DVB-T für HDTV)
- USB-Anschluss
- DVD-Player / HDMI-Anschluss



E-22 eWDD

Mit seiner Bildschirmdiagonale von 55 cm im Breitbildformat 16:9 wird Fernsehen zum Erlebnis. Die Full-HD Auflösung des LED-Displays überzeugt durch seine höhere Auflösung und bessere Farbwiedergabe.

- LED-Display
- Bildschirm 55 cm (22")
- Hybrid-Tuner (Analog + DVB-T für HDTV)
- USB-Anschluss
- DVD-Player / HDMI-Anschluss



E-19 eWDD

Mit allen Modellen der E-Linie erhalten Sie Fernsehen mit Entertainmentqualitäten. Der Hybrid-Tuner ermöglicht analoges und digitales Fernsehen (DVB-T hochauflösend). Weiterhin ist ein DVD-Player und der USB-Anschluss für Ihre Digitalkamera integriert.

- LED-Display
- Bildschirm 47 cm (19")
- Hybrid-Tuner (Analog + DVB-T für HDTV)
- USB-Anschluss
- DVD-Player / HDMI-Anschluss







E-15 eWDD

Der E-15 eWDD bietet auf einer Bildschirmdiagonale von 40 cm im Bildschirmformat 16:9 beste Bildqualität auf kleinstem Raum. Mit stromsparenden LED-Display überzeugt er mit einer brillanten Farbwiedergabe.

- LED-Display
- Bildschirm 40 cm (15")
- Hybrid-Tuner (Analog + DVB-T für HDTV)
- USB-Anschluss
- DVD-Player / HDMI-Anschluss

ALLE MODELLE MIT EIN-/AUSSCHALTER.

Modell		E-15 eWDD	E-19 eWDD	E-22 eWDD	E-24 eWDD
BILD	Bildschirmgröße	40 cm (15")	47 cm (19")	55 cm (22")	60 cm (24")
	Display	LED-Display	LED-Display	LED-Display	LED-Display
	Bildformat	16:9 Widescreen	16:9 Widescreen	16:9 Widescreen	16:10 Widescreen
	Auflösung	1366 x 768	1366 x 768	1920 x 1080 Full-HD	1920 x 1080 Full-HD
	Kontrastverhältnis	400:1	1000:1	1000:1	1000:1
	Helligkeitswert	250 cd/m ²	300 cd/m ²	300 cd/m ²	300 cd/m ²
	Reaktionszeit	< 5 ms	< 5 ms	< 5 ms	< 5 ms
	Betrachtungswinkel	150 H, 130 V	170 H, 160 V	170 H, 160 V	170 H, 160 V
	TUNER	PAL B/G, NTSC, SECAM	•	•	•
TON	Musikleistung / Watt	2 x 5 W	2 x 5 W	2 x 5 W	2 x 5 W
	Integrierte Lautsprecher vorne	•	•	•	•
	Stereo-Sound / Surround Sound	•	•	•	•
ANSCHLÜSSE	Analoger TV Tuner	•	•	•	•
	HDMI-Anschluss (2 Anschlüsse)	•	•	•	•
	Scart-Anschluss	•	•	•	•
	Cinch-Anschluss	•	•	•	•
	PC (VGA)	•	•	•	•
	PC Audio (3,5 mm)	•	•	•	•
	Kopfhörer (3,5 mm)	•	•	•	•
	YPbPr-Anschluss (3,5 mm)	•	•	•	•
	Coaxial Out	•	•	•	•
	10 - 26 V DC Versorgungsspannung	•	•	•	•
	Netzgerät extern 100 - 240 V AC, 12 DC	•	•	•	•
	DVB-T	Hybrid-Tuner (Analog TV + DVB-T MPEG2/MPEG4) HDTV	•	•	•
CI-Slot (Common Interface)		•	•	•	•
Elektronischer Programmführer (EPG)		•	•	•	•
Favoritenliste		•	•	•	•
PhotoViewer		USB 2.0-Anschluss / USB Recording	•	•	•
DVD-Player	Seitlich integrierter DVD-Player	•	•	•	•
	Formate: CD, DVD, VCD, MP3, DVD-R, DivX, JPEG	•	•	•	•
AUSSTATTUNG	Automatischer Sendersuchlauf-Speicherung	•	•	•	•
	Max. Programmplätze TV	999	999	999	999
	Videotext TOP (100 Seiten)	•	•	•	•
	Bildmodi - Anzahl	4	4	4	4
	Soundmodi - Anzahl	5	5	5	5
	Sleep-Timer	•	•	•	•
	Graphisches OSD-Menü	•	•	•	•
	ALLGEMEIN	Leistungsaufnahme	Betrieb < 17 W (Max.) Stand-by < 0,5 W	Betrieb < 19 W (Max.) Stand-by < 0,5 W	Betrieb < 22 W (Max.) Stand-by < 0,5 W
Gewicht		Mit Fuß 3,1 kg Ohne Fuß 2,8 kg	Mit Fuß 3,6 kg Ohne Fuß 3,3 kg	Mit Fuß 4,9 kg Ohne Fuß 4,6 kg	Mit Fuß 6,3 kg Ohne Fuß 6,0 kg
Abmessungen (B x H x T in mm)		 Mit Fuß: 411 x 321 x 119 Ohne Fuß: 411 x 272 x 46	 Mit Fuß: 466 x 368 x 183 Ohne Fuß: 466 x 309 x 49	 Mit Fuß: 524 x 400 x 183 Ohne Fuß: 524 x 349 x 49	 Mit Fuß: 587 x 438 x 193 Ohne Fuß: 587 x 385 x 49
Gehäusefarbe		Hochglanz piano-schwarz	Hochglanz piano-schwarz	Hochglanz piano-schwarz	Hochglanz piano-schwarz
	HD-Ready	•	•	• / Full-HD	• / Full-HD
	VESA-Standard (100 x 100 mm)	•	•	•	•
	Ein-/Ausschalter	•	•	•	•
	Zubehör	Fernbedienung, Netzteil, Cinch-Kabel, Scart-Kabel, Batterien, Bedienungsanleitung	•	•	•

Perfekter Fernsehgenuss
im Breitbildformat.



alphatronics K-Linie Das individuelle Fernsehvergnügen.

Die K-Linie von alphasatronics sorgt mit ihrem 16:9 Breitbildformat für ein unvergessliches Filmerlebnis. Sie möchten trotz geringem Platzangebot nicht auf ein Fernsehgerät im Breitbildformat verzichten? Sie suchen ein Gerät mit DVB-S Tuner oder DVD-Player? Dann sind die beiden Modellvarianten der K-Linie die beste Lösung für Sie. Erleben Sie ein zeitloses Design, das fasziniert. Durch die dezente Farbe Silber matt passt sich das Fernsehgerät optimal an die Wohnumgebung Ihres Reisemobil und Caravans an. Und das bei kompakten Abmessungen, die trotz seiner Ausstattungsvielfalt überzeugen.

K-16 eDD: DVB-T und DVD-Player

Bei der Ausstattung haben Sie die Wahl zwischen zwei Varianten. Die Modellvariante DD verfügt über den alphasatronics Hybrid-Tuner, der aus einem analogen und einem DVB-T Tuner besteht. Digitale Programme können Sie so mit dem DVB-T Tuner und einer kleinen externen Antenne empfangen. Für den Empfang von verschlüsselten Programmen (Pay-TV) steht außerdem ein integrierter CI-Slot (Common Interface) zur Verfügung.

Ein weiteres Highlight ist der integrierte DVD-Player. Mit diesem haben Sie Ihre Lieblingsfilme immer mit dabei! Ihre Digitalkamera können Sie über den USB-Anschluss anschließen. Oder Sie nutzen den SD/MMC-Kartenleser, dieser ermöglicht Ihnen, die aufgenommenen Bilder von der Speicherkarte Ihrer Digitalkamera abzuspielen. Mit dem alphasatronics PhotoViewer genießen Sie dann kinderleicht eine Diashow Ihrer Urlaubsbilder.

K-16 eDS: DVB-T und DVB-S Tuner

Die Modellvariante DS macht einen zusätzlichen Satellitenreceiver überflüssig! Denn neben dem Hybrid-Tuner (Analog + DVB-T) ist der DVB-S-Tuner auch im Gerät integriert. D.h., einfach die Satellitenanlage an den Antenneneingang am Fernsehgerät anschließen. Und schon empfangen Sie Ihr digitales Fernsehprogramm direkt auf dem K-16eDS. Hierzu stehen Ihnen 900 Speicherplätze für Ihre Lieblingsprogramme zur Verfügung. Nur eine Fernbedienung, geringerer Stromverbrauch - Argumente, die für das DS Modell sprechen.

Und in den Genuss des hochauflösenden Fernsehens (HDTV) kommen Sie mit der Modellvariante DS aufgrund des MPEG4 Standards des DVB-T Tuners (MPEG4 ist als europäischer HDTV-Standard festgeschrieben). Verschlüsselte Programme (Pay-TV) empfangen Sie mit Hilfe des integrierten CI-Slot. Bei den Anschlussmöglichkeiten machen Sie bei der K-Linie keine Abstriche! Anschlüsse wie Cinch Audio/Video, Scart, VGA oder der digitale HDMI-Anschluss zeigen die Vielfalt der Möglichkeiten. Detailgetreue, kontrastreiche Bilder und zwei nach vorne abstrahlende Stereolautsprecher machen die K-Linie zum perfekten mobilen Begleiter.

Alle Modelle der K-Linie haben einen echten Ein-/Ausschalter.



K-Linie	K-16 eDD	K-16 eDS
Display	LCD	LCD
Bildschirmgröße	40 cm (16")	40 cm (16")
Bildschirmformat	16:9 Widescreen	16:9 Widescreen
Hybrid-Tuner (Analog + DVB-T + CI-Slot)	•	-
Hybrid-Tuner (Analog + DVB-T für HDTV + CI-Slot)	-	•
DVB-S Tuner	-	•
DVD-Player	•	-
USB-Anschluss / USB-Recording	•	•
HDMI-Anschluss	•	•
SD/MMC-Kartenleser	•	-
Ein-/Ausschalter	•	•

Die alphonics K-Linie

Die Einstiegsklasse im Breitbildformat.



K-16 eDD

Erleben Sie Heimkino im Breitbildformat 16:9 auf 40 cm (16") Bildschirmdiagonale. Ausgestattet mit einem integrierten DVD-Player, alphonics Hybrid-Tuner (Analog + DVB-T) sowie USB-Anschluss, SD/MMC-Kartenleser und zahlreichen Anschlussmöglichkeiten.

Bildschirm 40 cm (16")
Bildformat 16:9 Widescreen
Hybrid-Tuner (Analog + DVB-T)
Integrierter DVD-Player



K-16 eDS

Hier haben Sie die Wahl! Empfangen Sie Ihre Fernsehprogramme über den alphonics Hybrid-Tuner (Analog + DVB-T). Dieser kann aufgrund des MPEG4 Standards hochauflösendes Fernsehen (HDTV) empfangen. Ein weiteres Highlight ist der integrierte DVB-S Tuner. Sie können somit direkt Ihre Satellitenanlage an das Fernsehgerät anschließen. Der Vorteil: Eine Fernbedienung und weniger Stromverbrauch. So komfortabel kann mobiles Fernsehen sein.

Bildschirm 40 cm (16")
Bildformat 16:9 Widescreen
Hybrid-Tuner (Analog + DVB-T für HDTV)
DVB-S Tuner

ALLE MODELLE MIT EIN-/AUSSCHALTER.

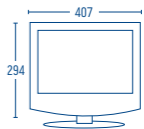
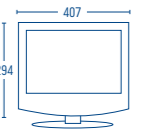
Modell		K-16 eDD	K-16 eDS
BILD	Bildschirmgröße	40 cm (16")	40 cm (16")
	Display	LCD	LCD
	Bildformat	16:9 Widescreen	16:9 Widescreen
	Auflösung	1600 x 900	1600 x 900
	Kontrastverhältnis	400 : 1	400:1
	Helligkeitswert	250 cd/m2	250 cd/m2
	Reaktionszeit	< 8 ms	< 8 ms
	Betrachtungswinkel	150 H, 130 V	150 H, 130 V
TUNER	PAL B/G, NTSC, SECAM	●	●
TON	Musikleistung / Watt	2 x 5 W	2 x 5 W
	Integrierte Stereo-Lautsprecher vorne	●	●
ANSCHLÜSSE	Analoger TV Tuner	●	●
	Scart-Anschluss	●	●
	Composite (Cinch)	●	●
	PC (VGA)	●	●
	PC Audio (3,5 mm)	●	●
	HDMI-Anschluss	●	●
	Kopfhörer-Anschluss (3,5 mm)	●	●
	YPbPR-Anschluss (Cinch)	●	●
	10 - 26 V DC Versorgungsspannung	●	●
	Netzgerät extern 100 - 240 V AC / 12 V DC	●	●
	DVB-T	Hybrid-Tuner (Analog TV + DVB-T + MPEG2)	●
Hybrid-Tuner (Analog TV + DVB-T + MPEG2/MPEG4)		-	●
EPG / Favoritenliste / CI-Slot (Common Interface)		●	●
DVB-S	DVB-S Tuner (TV/Radio) *	-	●
	Elektronischer Programmführer (EPG)	-	●
PhotoViewer	USB 2.0-Anschluss / USB-Recording	●	●
	SD/MMC Kartenleser integriert	●	-
DVD-Player	Seitlich integrierter DVD-Player	●	-
	Formate: CD, DVD, VCD, MP3, DVD-R, DivX, JPEG	●	-
AUSSTATTUNG	Automatischer Sendersuchlauf-Speicherung	●	●
	Max. Programmplätze TV	999	999
	Bildmodi /Soundmodi- Anzahl	5/5	5/5
	Sleep-Timer	●	●
	Videotext (10 Seiten)	●	●
ALLGEMEIN	Leistungsaufnahme	Betrieb < 34 W (Max.) Stand-by < 0,5 W	Betrieb < 38 W (Max.) Stand-by < 0,5 W
	Gewicht	Mit Fuß 2,8 kg Ohne Fuß 2,6 kg	Mit Fuß 2,8 kg Ohne Fuß 2,6 kg
	Abmessungen (B x H x T in mm)	 Mit Fuß: 407 x 325 x 170 Ohne Fuß: 407 x 294 x 75	 Mit Fuß: 407 x 325 x 170 Ohne Fuß: 407 x 294 x 75
Gehäusefarbe		Silber/Schwarz	Silber/Schwarz
	HD-Ready	●	●
	VESA-Standard (100 x 100 mm)	●	●
	Ein-/Ausschalter	●	●
	Zubehör	Fernbedienung, Netzteil, Cinch-Kabel, Scart-Kabel, Batterien, Bedienungsanleitung	●

*Kein automatischer Satellitenfinder im Gerät integriert.

Die ersten Breitbildmonitore mit LED-Display.



alphatronics M-Linie im Breitbildformat 16:9 Schmäler und sparsamer geht es nicht!



Die neuen Modelle der M-Linie sind die ersten mobilen Breitbildmonitore mit LED-Display! Erleben Sie eine brillante Bildqualität bei gleichzeitig reduziertem Stromverbrauch. Durch den Einsatz der zukunftsorientierten LED-Hintergrundbeleuchtung sehen Sie Ihren Lieblingsfilm mit anderen Augen. Das heißt: tiefes Schwarz, brillante Farben und detailgetreue, lebendige Bilder. Sie werden begeistert sein!

Aufgrund der platzsparenden LED-Hintergrundbeleuchtung konnten die Monitore noch schlanker und flacher werden. So punkten alle drei Modelle der M-Linie mit Abmessungen, die nicht zu unterbieten sind! Der M-22 eW und der M-19 eW überzeugen mit einer Tiefe von nur 4,7 cm, der M-17 eW ist sogar nur 4,5 cm tief. Optimale Voraussetzungen für den mobilen Einsatz in Ihrem Reisemobil. Maximales Fernseherlebnis bei minimalen Abmessungen. Und sparsam sind sie dazu! Der Stromverbrauch wird Sie überraschen. Der M-22 eW verbraucht im Betrieb unter 18 Watt. Beim M-19 eW sind es weniger als 16 Watt im Fernsehbetrieb. Die Leistungsaufnahme im Stand-by Betrieb ist unter 0,5 Watt.

Zur Auswahl stehen drei Bildschirmgrößen. Der M-22 eW mit 55 cm, der M-19 eW mit 47 cm und der M-17 eW mit 43,5 cm Bildschirmdiagonale. Alle drei Modelle haben nicht nur perfekte Maße, sondern auch ein elegantes Äußeres. Das zweifarbige Design ist aber auch funktional. Eine praktische Frontbedienleiste und die hochwertigen Stereo-Lautsprecher mit einem satten Stereosound runden den positiven Gesamteindruck ab. Wie alle Fernsehgeräte von alphonics verfügen Sie über zahlreiche Anschlussmöglichkeiten. Der HDMI-Anschluss sorgt für den problemlosen Einstieg in die Welt des digitalen Fernsehens. Moderne Satellitenanlagen verfügen heute bereits über einen HDMI-Ausgang, so empfangen Sie Ihr Fernsehprogramm ohne Qualitätsverlust auf den Monitoren der M-Linie. Weitere Anschlüsse wie Cinch Audio/Video, Scart oder der VGA-Eingang ermöglichen den Anschluss eines PC's oder einer Digitalkamera.

Und der letzte Pluspunkt ist der echte Ein-/Ausschalter, wie bei allen alphonics Fernsehgeräten.



M-Linie 16:9	M-22 eW	M-19 eW	M-17 eW
Display	LED	LED	LCD
Bildschirmgröße	55 cm (22")	47 cm (19")	43,5 cm (17")
Bildschirmformat	16:9	16:9	16:10
TV-Tuner	-	-	-
Stereo-Lautsprecher vorne	•	•	•
HDMI-Anschluss	•	•	•
Ein-/Ausschalter	•	•	•

Die M-Linie im Breitbildformat

So macht mobiles Fernsehen Spass.



M-22 eW

Erleben Sie eine brillante Bildqualität durch den Einsatz der neuen LED-Hintergrundbeleuchtung, und das bei deutlich reduziertem Stromverbrauch. Nicht zu vergessen die äußerst schmalen Abmessungen – Tiefe nur 4,7 cm! Mit einer Bildschirmdiagonale von 55 cm wird er zum perfekten Begleiter für die mobile Welt.

LED-Display
Bildschirm 55 cm (22")
HDMI-Anschluss



M-19 eW

Wie sein großer Bruder überzeugt auch er mit LED-Display, niedrigem Stromverbrauch und einer Tiefe von nur 4,7 cm. Mit seiner Bildschirmdiagonale von 47 cm und einem Kontrastverhältnis von 1000:1 steht ungetrübtem Fernsehgenuss auch bei schwierigen Lichtverhältnissen im Reisemobil oder Caravan nichts entgegen.

LED-Display
Bildschirm 47 cm (19")
HDMI-Anschluss



M-17 eW

Der M-17 eW steht den beiden größeren Modellen in nichts nach! Beste Bildqualität, schlanke Abmessungen (Tiefe nur 4,5 cm) und zahlreiche Anschlussmöglichkeiten wie der HDMI-Anschluss sprechen für ihn. Mit seinem Breitbildformat 16:10 bietet er Kinoerlebnis auf kleinstem Raum.

LCD-Display
Bildschirm 43,5 cm (17")
HDMI-Anschluss

ALLE MODELLE MIT EIN-/AUSSCHALTER.

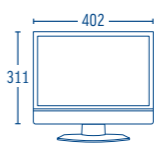
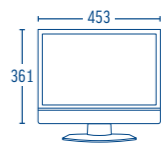
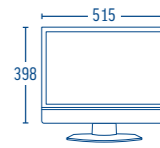
Modell	M-17 eW	M-19 eW	M-22 eW		
BILD	Bildschirmgröße	43,5 cm (17")	47 cm (19")	55 cm (22")	
	Display	LCD	LED	LED	
	Bildformat	16:10	16:9	16:9	
	Auflösung	1440 x 900	1366 x 768	1920 x 1080	
	Kontrastverhältnis	800 : 1	1000 : 1	1000 : 1	
	Helligkeitswert	350 cd/m ²	300 cd/m ²	350 cd/m ²	
	Reaktionszeit	< 8 ms	< 5 ms	< 5 ms	
	Betrachtungswinkel	160 H, 160 V	170 H, 160 V	170 H, 160 V	
	TUNER	PAL B/G, NTSC, SECAM	-	-	-
		<	Musikleistung / Watt	2 x 5 W	2 x 5 W
Integrierte Lautsprecher vorne		•	•	•	
ANSCHLÜSSE	Stereo-Sound	•	•	•	
	Analoger TV Tuner	-	-	-	
	Scart-Anschluss	•	•	•	
	S-Video	•	•	•	
	Composite (Cinch)	•	•	•	
	PC (VGA)	•	•	•	
	PC Audio (3,5 mm)	•	•	•	
	Kopfhörer-Anschluss (3,5 mm)	•	•	•	
	HDMI-Anschluss	•	•	•	
	10 - 26 V DC Versorgungsspannung	•	•	•	
Netzgerät extern 100 - 240 V AC / 12 V DC	•	•	•		
AUSSTATTUNG	Automatischer Sendersuchlauf-Speicherung	-	-	-	
	Programmplätze TV/Radio	-	-	-	
	Videotext	-	-	-	
	Bildmodi - Anzahl	4	4	4	
	Tonmodi - Anzahl	4	4	4	
	Graphisches OSD-Menü	•	•	•	
	ALLGEMEIN	Leistungsaufnahme	Betrieb < 29 W (Max.) Stand-by < 0,5 W	Betrieb < 16 W (Max.) Stand-by < 0,5 W	Betrieb < 18 W (Max.) Stand-by < 0,5 W
Gewicht		Mit Fuß 2,8 kg Ohne Fuß 2,6 kg	Mit Fuß 4,3 kg Ohne Fuß 3,9 kg	Mit Fuß 4,3 kg Ohne Fuß 3,9 kg	
Abmessungen (B x H x T in mm)					
		Mit Fuß 402 x 370 x 133	Mit Fuß 453 x 425 x 180	Mit Fuß 515 x 460 x 180	
	Ohne Fuß 402 x 311 x 45	Ohne Fuß 453 x 361 x 47	Ohne Fuß 515 x 398 x 47		
Gehäusefarbe	Schwarz/Silber	Schwarz/Silber	Schwarz/Silber		
VESA-Standard (100 x 100 mm)	•	•	•		
Ein-/Ausschalter	•	•	•		
Zubehör	Fernbedienung, Netzteil, Cinch-Kabel, Scart-Kabel, Batterien, Bedienungsanleitung	•	•	•	



Geringste Abmessungen,
beste Bildqualität.

Die M-Linie von alphasatronics. Die Monitorlinie im 4:3 Format für den mobilen Einsatz.



Speziell für den geringen Platzbedarf im Reisemobil und Caravan entwickelte LCD-Monitore. Die Abmessungen der drei Modelle der M-Linie werden Sie begeistern. Egal ob Sie sich für den M-15 e (38 cm Bildschirmdiagonale), den M-17 e (43 cm) oder den M-19 e (48,5 cm) entscheiden, sie erhalten die optimale Kombination aus kompakten Abmessungen und modernster Technik.

Absolut flimmerfreie Bilder mit hohem Kontrast sorgen für entspanntes Fernsehen. Der HDMI-Eingang ermöglicht den Anschluss digitaler Endgeräte wie z.B. die Digitalkamera, den DVD-Player oder den SAT-Receiver. Weiterhin verfügen alle Modelle über einen Scart-Anschluss, Cinch Audio/Video, VGA-Eingang sowie PC Audio In (für zusätzliche Lautsprecher).

Wenn es um die Bedienung des Gerätes geht, machen wir es Ihnen so einfach wie möglich. Die M-Linie verfügt über eine komfortable Frontbedienung für die wichtigsten Funktionen. Für die individuelle Anpassung stehen Ihnen vier Bild- und Tonmodi zur Verfügung. Für beste Tonqualität sorgen die leistungsstarken 5 Watt Stereo-Lautsprecher.

Alle Modelle sind aufgrund ihrer guten Auflösung für das Arbeiten mit einem Laptop/PC geeignet. Für den Fernsehempfang wird ein Satellitenreceiver benötigt, da die M-Linie über keinen analogen TV-Tuner verfügt.

Die Modelle der M-Linie verfügen wie alle alphasatronics Geräte über einen echten Ein-/Ausschalter.

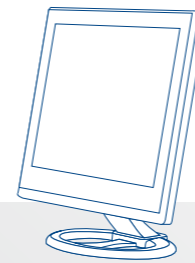

	M-Linie	M-19 e	M-17 e	M-15 e
Display		LCD	LCD	LCD
Bildschirmgröße		48,5 cm (19")	43 cm (17")	38 cm (15")
Bildschirmformat		4:3	4:3	4:3
TV-Tuner		-	-	-
HDMI-Anschluss		•	•	•
Ein-/Ausschalter		•	•	•

Die alphasatronics M-Linie

Der Monitor im 4:3 Bildschirmformat.



M-19 e

Durch seine geringen Abmessungen und das niedrige Gewicht überzeugt er mit einer Bildschirmdiagonale von 48,5 cm auf ganzer Linie.

Wenig Platz – viel Vergnügen

Der M-19 e ist aufgrund seiner schmalen Abmessungen auch für die meisten 17 Zoll TV-Fächer geeignet.

Bildschirm 48,5 cm (19")
Bildformat 4:3
Auflösung 1280 x 1024
Kontrast 800:1



M-17 e

Der M-17 e besticht durch seine kompakten Abmessungen, die sonst nur ein vergleichbarer 15-Zoll Monitor aufweist.

Bildschirm 43 cm (17")
Bildformat 4:3
Auflösung 1280 x 1024
Kontrast 800:1



M-15 e

Der M-15 e bietet 38 cm Bildschirmdiagonale im Bildformat 4:3.

Bildschirm 38 cm (15")
Bildformat 4:3
Auflösung 1024 x 768
Kontrast 500:1

ALLE MODELLE MIT EIN-/AUSSCHALTER.

Modell		M-15 e	M-17 e	M-19 e
BILD	Bildschirmgröße	38 cm (15")	43 cm (17")	48,5 cm (19")
	Display	LCD	LCD	LCD
	Bildformat	4:3	4:3	4:3
	Auflösung	1024 x 768	1280 x 1024	1280 x 1024
	Kontrastverhältnis	500 : 1	800:1	800:1
	Helligkeitswert	450 cd/m ²	450 cd/m ²	450 cd/m ²
	Reaktionszeit	< 8 ms	< 8 ms	< 8 ms
	Betrachtungswinkel	160 H, 145 V	160 H, 150 V	160 H, 160 V
TUNER	PAL B/G, NTSC, SECAM	-	-	-
TON	Musikleistung / Watt	2 x 5 W	2 x 5 W	2 x 5 W
	Integrierte Lautsprecher	•	•	•
	Stereo-Sound	•	•	•
ANSCHLÜSSE	Analoger TV Tuner	-	-	-
	Scart-Anschluss	•	•	•
	S-Video	•	•	•
	Composite (Cinch)	•	•	•
	PC (VGA)	•	•	•
	PC Audio (3,5 mm)	•	•	•
	Kopfhörer-Anschluss (3,5 mm)	•	•	•
	HDMI-Anschluss	•	•	•
	10 - 26 V DC Versorgungsspannung	•	•	•
	Netzgerät extern 100 - 240 V AC / 12 V DC	•	•	•
	AUSSTATTUNG	Automatischer Sendersuchlauf-Speicherung	-	-
Programmplätze TV/Radio	-	-	-	
Videotext	-	-	-	
Bildmodi - Anzahl	4	4	4	
Tonmodi - Anzahl	4	4	4	
Graphisches OSD-Menü	•	•	•	
ALLGEMEIN	Leistungsaufnahme	Betrieb < 25 W (Max.) Stand-by < 0,5 W	Betrieb < 28 W (Max.) Stand-by < 0,5 W	Betrieb < 30 W (Max.) Stand-by < 0,5 W
	Gewicht	Mit Fuß 3,3 kg Ohne Fuß 2,8 kg	Mit Fuß 3,5 kg Ohne Fuß 3,2 kg	Mit Fuß 4,4 kg Ohne Fuß 3,8 kg
Abmessungen (B x H x T in mm)		<p>Mit Fuß 368 x 308 x 164</p> <p>Ohne Fuß 368 x 308 x 58</p>	<p>Mit Fuß 384 x 382 x 164</p> <p>Ohne Fuß 384 x 337 x 57</p>	<p>Mit Fuß 426 x 412 x 164</p> <p>Ohne Fuß 426 x 371 x 61</p>
Gehäusefarbe	Schwarz/Silber	Schwarz/Silber	Schwarz/Silber	
VESA-Standard (75 x 75 mm)	•	•	•	
Ein-/Ausschalter	•	•	•	
Zubehör	Fernbedienung, Netzteil, Cinch-Kabel, Scart-Kabel, Batterien, Bedienungsanleitung	•	•	•

alphatronics Rückfahrvideo-Systeme

Rückwärtsfahren leicht gemacht.

Auf Basis der seit über 10 Jahren gewonnenen Erfahrungen aus dem mobilen TV-Bereich entwickelten wir drei hochwertige Rückfahrvideo-

Systeme für Reisemobile. Diese stehen, wie alle unsere Produkte, für intelligente Technik und zuverlässige Qualität.

Spezieller Salzprühtest: Alle alphonics Kameras werden in der Entwicklungsphase einem Salzprühtest (Korrosionstest) unterzogen, der eine lange Lebensdauer der Serienprodukte garantiert. Hierbei wird ein jahrelanger Winterbetrieb auf salzbestreuten Straßen simuliert.



RS 3 Das Einstiegsmodell

Das alphonics Einstiegsmodell der Rückfahrvideo-Systeme besteht aus einem hochauflösenden 7" LCD-Breitbild-Monitor und einer Farbkamera.

Der LCD-Monitor überzeugt durch seine brillante Bildqualität, verfügt zudem über ein blendfreies Display und eine zusätzliche Sonnenblende, damit keine störenden Spiegelungen das Einparken behindern können. Die Kamera ist mit sechs Infrarot-Dioden ausgestattet, die auch bei Nacht bis zu 10 m weit optimale Sicht gewährleisten.

Mit Einlegen des Rückwärtsgangs wird die Kamera automatisch aktiviert. Abgerundet wird die Ausstattung durch ein Mikrofon, mit dem akustische Anweisungen zum Fahrer übertragen und über den monitorinternen Lautsprecher ausgegeben werden können. Das robuste, salzbeständige Gehäuse entspricht der Schutzklasse IP 68 und ist absolut wasserdicht.

Lieferumfang: Farbmonitor, Kamera, Monitorständer, 15m Verbindungskabel mit wasserfestem Stecker vom Monitor zur Kamera, Montagematerial für alle Bauteile, 2,5 m Anschlusskabel zur festen Installation.

Die Highlights im Überblick:

Farb-Monitor RS3, RS5, RS7

- Hochauflösender 7" LCD-Monitor
- 16:9 Breitbildformat
- Integrierte Sonnenblende

Farb-Kamera RS3, RS5, RS7

- Schutzklasse IP 68 (absolut wasserdicht)
- Nanobeschichtetes Schutzglas (Lotuseffekt)
- Infrarot-Beleuchtung



RS 5 Rückfahrvideo-System mit Farb-Shutter Kamera

Das hochwertige Farb-Rückfahrvideo-System mit hochauflösendem 7" LCD-Monitor und einer Farb-Shutter-Kamera überzeugt auf ganzer Linie.

Ausgestattet mit integrierten Lautsprechern ermöglicht der Monitor den Empfang von akustischen Anweisungen, die über das Mikrofon der Kamera übertragen werden. Weiterhin verfügt er über zwei Kameraeingänge und eine Sonnenblende. Das Display ist entspiegelt. Die Kabelführung des Monitors kann für eine optimale Kabelverlegung gedreht werden. Die Ansteuerung und Spannungsversorgung der Kamera erfolgen direkt über den Monitor.

Die mit Infrarot-Beleuchtung für optimale Sicht auch bei Dunkelheit ausgestattete Kamera aktiviert sich bei Einlegen des Rückwärtsgangs automatisch, kann aber auch per Tastendruck auf dem Monitor aktiviert werden. Die mechanische Schutzblende schützt das Objektiv der Shutter-Kamera während der Fahrt vor Schmutz oder Beschädigungen.

Als besonderes Highlight ist die Kamera mit einem nanobeschichteten Schutzglas (Lotuseffekt) ausgestattet, ihr robustes, salzbeständiges und wasserdichtes Gehäuse entspricht der Schutzklasse IP 68 und ist somit absolut wasserdicht.

RS 7 Rückfahrvideo-System mit Doppelobjektiv-Farbkamera

Das hochwertige Farb-Rückfahrvideo-System mit hochauflösendem 7" LCD-Monitor und einer Doppelobjektiv-Kamera erkennt alles, was sich hinter Ihrem Wohnmobil abspielt.

Mit dem Fernsicht-Objektiv der Doppelkamera kann während der Fahrt der rückwärtige Verkehr beobachtet werden. Sie sehen somit wie bei einem Innenspiegel, was weit hinter Ihrem Fahrzeug passiert, z.B. beim Überholen, beim Fahren in der Kolonne oder mit einem Anhänger. Das zweite Objektiv wird beim Rückwärtsfahren automatisch eingeschaltet. Die Ausrichtung beider Kameraobjektive ist individuell in 20° Schritten verstellbar.

Der im Rückfahrvideo-System RS 7 enthaltene 7" LCD-Monitor ist identisch zum Monitor des RS 5-Systems.

Lieferumfang RS 5 / RS 7: Farbmonitor, Kamera, Monitorständer, 15 m Verbindungskabel mit wasserfestem Stecker vom Monitor zur Kamera, Montagematerial für alle Bauteile, 2,5 m Anschlusskabel zur festen Installation.

MONITOR	RS 3	RS 5 / RS 7	KAMERA	RS 3	RS 5	RS 7
Monitor		Systemmonitor	Kameramodell	Standard Kamera	Shutter-Kamera	Doppelobjektiv-Farbkamera
Bildschirmgröße	7" (17,8 cm) Farb-LCD	7" (17,8 cm) Farb-LCD	Bildsensor	1/3" Sharp CCD-Sensor	1/3" Sony CCD-Sensor	1/3" Sony CCD-Sensor
Bildformat	16:9 Breitbild	16:9 Breitbild	Bilddarstellung	Gespiegelt, umschaltbar	Gespiegelt, umschaltbar	Gespiegelt, umschaltbar
Lautsprecher	Ja	Ja	Lichtempfindlichkeit	< 0,8 Lux	< 0,0 Lux	< 0,0 Lux
Auflösung	337.000 Pixel	337.000 Pixel	Blickwinkel	135°	135°	90° / 110°
Helligkeit	350 cd/m²	350 cd/m²	Auflösung	500 x 582 Pixel	500 x 582 Pixel	500 x 582 Pixel
Kamereingang	1 Eingang	2 Eingänge	Mikrofon	Ja	Ja	Nein
Sonnenblende	Ja	Ja	IR-Beleuchtung	6 IR-Dioden	18 IR-Dioden	2 x 15 IR-Dioden
Stromversorgung	10 - 30 Volt	10 - 30 Volt	Schutzklasse Gehäuse	IP 68, salzbeständig	IP 68, salzbeständig	IP 68, salzbeständig
Stromaufnahme	< 7 W	< 7 W	Betriebstemperatur	-30° bis + 70° C	-30° bis + 70° C	-30° bis + 70° C
Betriebstemperatur	-15° bis + 65° C	-15° bis + 65° C	Abmessungen in cm	B 7,6 x H 7,3 x T 6,5	B 10,5 x H 9,3 x T 6,5	B 9,6 x H 6,6 x T 8,6
Abmessungen in cm	B 17,3 x H 11,5 x T 4,5	B 19,5 x H 12,2 x T 3,0	Gewicht	260g	590g	490g
Gewicht	305g	565g				

**DIE INNOVATION
FÜR IHR WOHNMOBIL**



alphatronics EPA Der Einpark-Assistent

Die Lösung für sicheres Einparken mit Ihrem Wohnmobil.

Der Einpark-Assistent hilft Ihnen, ihr Wohnmobil schnell und sicher einzuparken, unnötiges Rangieren gehört der Vergangenheit an. Auf Basis Ihrer Fahrzeugdaten berechnet der Einpark-Assistent den optimalen Einparkvorgang und stellt diesen mit farbigen Hilfslinien auf dem Monitor dar.

Während des Einparkvorgangs ändern sich die Hilfslinien je nach Lenkeinschlag. Sie erkennen sofort, in welche Richtung Sie lenken müssen, um das Fahrzeug sicher und genau in die Parklücke zu steuern. Ständige Versuche und unnötiges Hin- und Herfahren gehören somit der Vergangenheit an.

Der alphasatronics EPA besteht aus einer kleinen Spezialkamera, einem Lenksensor und einer Steuereinheit. Der Lenksensor wird an der Lenkwelle befestigt und sendet Informationen über die Lenkbewegung und den Radeinschlag an die mit den Fahrzeugdaten programmierte Steuereinheit.

Optional für alphasatronics Rückfahrvideo-System RS 3 und RS 5 und als Upgrade für vorhandene Monitore (mit Cinch-Eingang).

Lieferumfang: Spezialkamera, Lenksensor (Befestigung an der Lenkwelle), Steuereinheit, Verbindungskabel, Zubehör

alphatronics Zubehör Nützliches für die mobile Welt.

alphatronics DVD-Player D1

Der alphasatronics DVD-Player D1 zeichnet sich durch einen hohen Bedienkomfort und das elegante Slimline-Gehäuse aus. Die bestechende Abspielqualität sorgt für mobile Unterhaltung der Spitzenklasse. Weiterhin ist er ausgestattet mit einem USB-Anschluss sowie einem SD/MMC-Kartenleser für optimale Anschlussvielfalt. Eine Infrarot-Fernbedienung ist im Lieferumfang enthalten.

Merkmale:

Stromversorgung 12 Volt, Betriebsspannung 10,8 – 16 Volt, Color-Videosystem NTSC/PAL, Bildformat 4:3 und 16:9, Wiedergabe von DVD, CD, VCD, JPEG, MP3, WMA, CD-R, CD-RW, Mehrsprachiges OSD-Menü, Antishock-System, 1/2-DIN-Slim-Format Leistungsaufnahme < 15 W (max.)

Ein-/Ausgänge:

Cinch-AV-Ausgang, Cinch-AV-Eingang, Externer IR-Sensor, Frontseitiger AV-Eingang (3,5-Klinke)



Im Lieferumfang sind enthalten: Anschlusskabel, Montagewinkel, Fernbedienung, Bedienungsanleitung sowie ein externer IR-Sensor der auch einen versteckten Einbau des DVD-Players ermöglicht.

Abmessungen: B 17,8 x H 2,5 x T 17,3 cm
Gewicht: 1,85 Kg

alphatronics DVB-T Antenne AN 1

Aktive DVB-T Miniantenne für die Innen- und Aussenmontage, Integrierter rauscharmer Verstärker, HDTV kompatibel. Niedriger Stromverbrauch, da Versorgung über die Antennenbuchse des TV's. Kabellänge 3 m, B 14,5 cm x H 1,6 cm x T 3,0 cm



alphatronics DVB-T Antenne AN 2

Aktive Omni-direktionale (360°) DVB-T Antenne für ausgezeichneten Empfang. Geeignet für die Innen- und Aussenmontage. Integrierter rauscharmer Verstärker, HDTV kompatibel. 5 Volt Stromversorgung über das Fernsehgerät.

Antennendurchmesser 26 cm, Höhe 12 cm, Gewicht 0,6 Kg
Lieferumfang: Montagehalterung, Netzteil, Schrauben



Die fünf Linien von alphonics.



alphatronics S-Linie	S-17 e	S-19 eS	S-22 eS
Display	LCD	LED	LED
Bildschirmgröße	43,5 cm (17")	47 cm (19")	55 cm (22")
Bildschirmformat	16:10 Widescreen	16:9 Widescreen	16:9 Widescreen
Analoger TV-Tuner	•	•	•
DVB-S Tuner	-	•	•
DVB-T für HDTV	•	•	•
DVD-Player	•	•	•
USB-Anschluss	•	•	•
SD/MMC-Kartenleser	•	•	•
HDMI-Anschluss	•	•	•
Ein-/Ausschalter	•	•	•



alphatronics E-Linie	E-15 eWWD	E-19 eWWD	E-22 eWWD	E-24 eWWD
Bildschirmgröße	40 cm (15")	47 cm (19")	55 cm (22")	60 cm (24")
Display	LED	LED	LED	LED
Bildschirmformat	16:9 Widescreen	16:9 Widescreen	16:9 Widescreen	16:9 Widescreen
Hybrid-Tuner (Analog + DVB-T für HDTV)	•	•	•	•
DVD-Player	•	•	•	•
USB-Anschluss	•	•	•	•
HDMI-Anschluss	•	•	•	•
Ein-/Ausschalter	•	•	•	•



alphatronics K-Linie	K-16 eDD	K-16 eDS
Display	LCD	LCD
Bildschirmgröße	40 cm (16")	40 cm (16")
Bildschirmformat	16:9 Widescreen	16:9 Widescreen
Hybrid-Tuner (Analog + DVB-T + CI-Slot)	•	-
Hybrid-Tuner (Analog + DVB-T für HDTV + CI-Slot)	-	•
DVB-S Tuner	-	•
DVD-Player	•	-
USB-Anschluss / USB-Recording	•	•
SD/MMC-Kartenleser	•	-
HDMI-Anschluss	•	•
Ein-/Ausschalter	•	•



alphatronics M-Linie 16:9	M-17 eW	M-19 eW	M-22 eW
Display	LCD	LED	LED
Bildschirmgröße	43,5 cm (17")	47 cm (19")	55 cm (22")
Bildschirmformat	16:10	16:9	16:9
TV-Tuner	-	-	-
HDMI-Anschluss	•	•	•
Ein-/Ausschalter	•	•	•



alphatronics M-Linie	M-15 e	M-17 e	M-19 e
Display	LCD	LCD	LCD
Bildschirmgröße	38 cm (15")	43 cm (17")	48,5 cm (19")
Bildschirmformat	4:3	4:3	4:3
TV-Tuner	-	-	-
HDMI-Anschluss	•	•	•
Ein-/Ausschalter	•	•	•

Erleben Sie die Welt des mobilen Fernsehens im Internet: www.alphonics.de

alphatronics

alphatronics GmbH
Breitengraserstraße 6
90482 Nürnberg

Tel. +49 (0) 911 21 65 54-0
Fax +49 (0) 911 21 65 54-65
E-Mail: info@alphatronics.de
Web: www.alphatronics.de

alphatronics Produkte finden Sie ausschließlich
im qualifizierten Camping/Caravan-Fachhandel.

Diesen Katalog von alphatronics überreicht Ihnen:

